

Wrist Lacer

Wrist Lacer w/ Thumb Spica

FITTING INSTRUCTIONS

ITALIAN	4
GERMAN	5
SWEDISH	6
DANISH	7
FINNISH	8
NORWEGIAN	9
ROMANIAN	10
DUTCH	11
POLISH	12



Breg, Inc.

2885 Loker Ave. East
Carlsbad, CA 92010 U.S.A.

P: 800-321-0607

F: 800-329-2734

www.breg.com

©2020 Breg, Inc. All rights reserved.

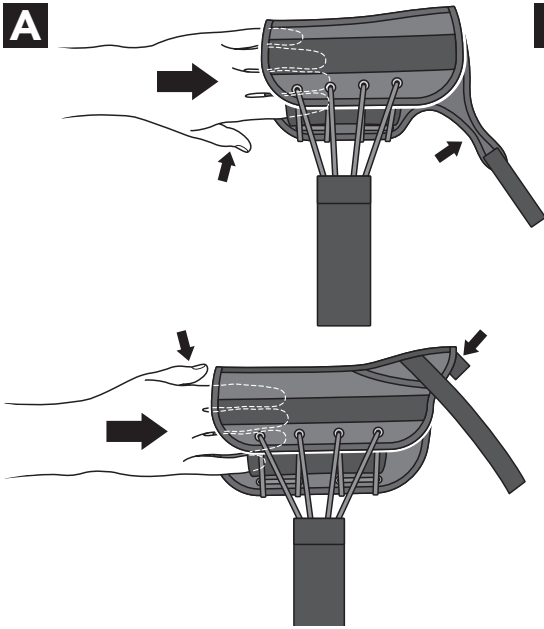
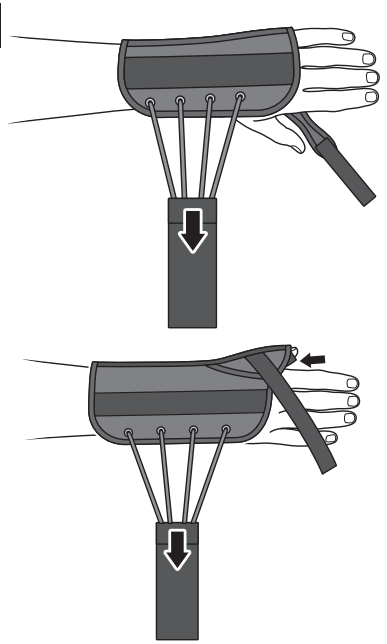
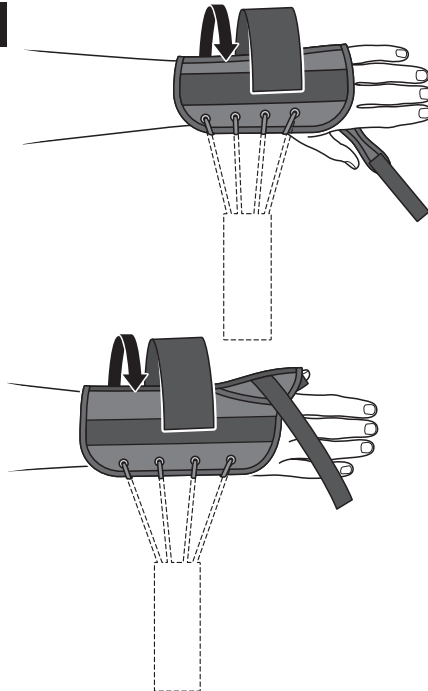

E/U authorized representative
MDSS GmbH
Schiffgraben 41
D-30175 Hannover
Germany

A**B****C**

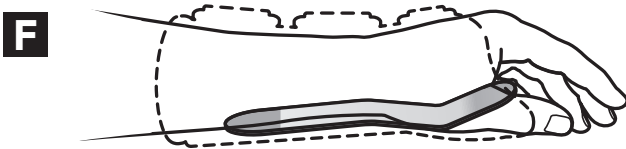
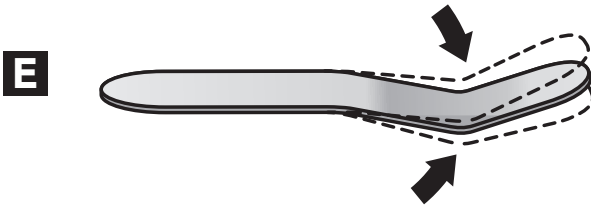
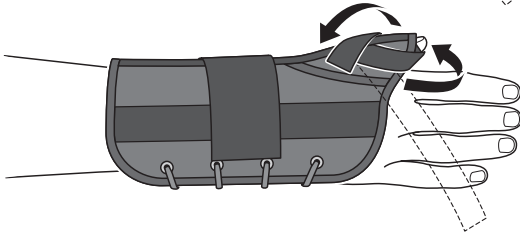
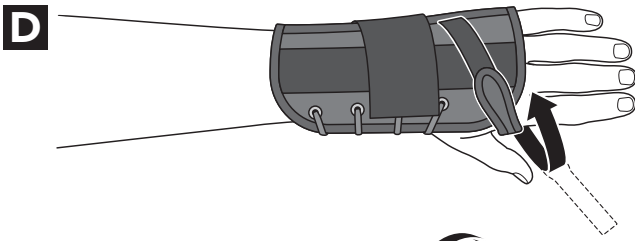

⚠ AVVERTENZE

AVVERTENZA: LEGGERE ATTENTAMENTE LE ISTRUZIONI E LE AVVERTENZE DI MONTAGGIO PRIMA DELL'USO. PER GARANTIRE LE ADEGUATE PRESTAZIONI DEL TUTORE, SEGUIRE TUTTE LE ISTRUZIONI.

AVVERTENZA: LADDOVE SI AVVERTA O SI MANIFESTI UN AUMENTO DEL DOLORE, GONFIORE, IRRITAZIONE CUTANEA, O QUALSIASI REAZIONE AVVERSA MENTRE UTILIZZA QUESTO PRODOTTO, CONSULTARE IMMEDIATAMENTE IL PROPRIO MEDICO.

AVVERTENZA: QUESTO DISPOSITIVO NON PREVIENE NÉ RIDUCE ALCUNA TIPOLOGIA DI INFORTUNIO. UNA CORRETTA RIABILITAZIONE E UNA MODIFICA DELL'ATTIVITÀ MOTORIA COSTITUISCONO UNA PARTE ESSENZIALE DI UN CORRETTO PROGRAMMA DI TRATTAMENTO. CONSULTARE IL PROPRIO MEDICO PER QUANTO CONCERNE IL LIVELLO DI ATTIVITÀ MOTORIA SICURO E CORRETTO QUANDO SI INDOSSA QUESTO DISPOSITIVO.

ATTENZIONE: SEGUIRE LE PROCEDURE DI USO E IL PROCESSO DI CURA DESCRITTI NELLE ISTRUZIONI.

ATTENZIONE: ESCLUSIVAMENTE MONOPAZIENTE.

ISTRUZIONI PER LA CURA E IL LAVAGGIO:

RIMUOVERE IL TIRANTE IN METALLO. LAVARE A MANO IN ACQUA FREDDA CON UN DETERGENTE NON AGGRESSIVO, SCIAQUARE E STENDERE PER LASCIARE ASCIUGARE ALL'ARIA.

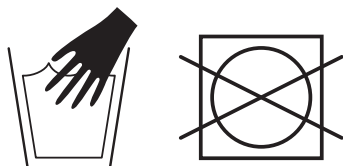

A. Tutore per polso: Posizionare il tutore sulla mano interessata. Assicurarsi che il pollice e il foro per il pollice sul lato del tutore siano allineati. Tutore per polso con fasciatura a spica: Posizionare il tutore sulla mano interessata. Assicurarsi che il pollice e l'occhiello elastico del pollice siano allineati.

B. Tutore per polso: Tirare la fascetta di chiusura singola (o doppia nella versione da 25 cm) per stringere i lacci. Tutore per polso con fasciatura a spica: Tirare la fascetta di chiusura singola per stringere i lacci. Inserire il pollice nell'occhiello elastico per il pollice.

C. Avvolgere la fascetta intorno al tutore e bloccare la chiusura in velcro.

D. Tutore per polso: Per fissare il tutore, chiudere la fascetta per il pollice tra il pollice e le dita. Tutore per polso con fasciatura a spica: Avvolgere la fascetta per il pollice intorno al pollice lesa e fissarla al tutore.

E. Se necessario, rimuovere il tirante in metallo flessibile e piegarlo nella posizione desiderata.

F. La curvatura del tirante in metallo sulla parte inferiore del tutore deve adattarsi al palmo della mano ed estendersi verso l'avambraccio.

G. Ritagliare le fascette in velcro lasciandole sovrapporre per una lunghezza di circa 2,5-5 cm.

Qualora si verificano incidenti gravi connessi all'uso del dispositivo, segnalarli tempestivamente a Breg e all'autorità competente dello Stato membro in cui l'utente e/o il paziente risiede.

⚠️ WARNHINWEISE

WARNUNG: VOR DER NUTZUNG DER ORTHESE DIE ANLEITUNG ZUR KORREKTEN ANLEGUNG UND DIE WARNHINWEISE SORGFÄLTIG LESEN. BEFOLGEN SIE ALLE ANWEISUNGEN, UM EINE ORDNUNGSGEMÄSSE FUNKTIONSWEISE DER ORTHESE SICHERZUSTELLEN.

WARNUNG: WENDEN SIE SICH UMGEHEND AN IHREN ARZT/THERAPEUTEN, FALLS BEI DER ANWENDUNG DIESER ORTHESE VERMEHRTE SCHMERZEN, SCHWELLUNGEN, HAUTREIZUNGEN ODER ANDERE UNGEWÖHNLICHE REAKTIONEN AUFTRETEN.

WARNUNG: DIESE ORTHESE VERHINDERT ODER REDUZIERT NICHT ALLE ARTEN VON VERLETZUNGEN. EINE ANGEMESSENE REHABILITATION UND ÄNDERUNG DER AKTIVITÄTEN SIND EBENFALLS BESTANDTEIL EINES SICHEREN BEHANDLUNGSPROGRAMMS. WENDEN SIE SICH BEZÜGLICH EINES SICHEREN UND ANGEMESSENEN AKTIVITÄTSGRADS WÄHREND DER ANWENDUNG DIESER VORRICHTUNG AN IHREN QUALIFIZIERTEN ARZT/THERAPEUTEN.

ACHTUNG: BEFOLGEN SIE DAS IN DEN ANLEITUNGEN BESCHRIEBENEN ANWENDUNGS- UND BEHANDLUNGSVERFAHREN.

ACHTUNG: NUR ZUM GEBRAUCH BEI EINEM PATIENTEN.

PFLEGE- UND WASCHANLEITUNGEN: METALLSCHIENE ENTFERNEN. VON HAND IN KALTEM WASSER MIT MILDEM WASCHMITTEL WASCHEN, ABSPÜLEN UND FLACH LIEGEND AN DER LUFT TROCKNEN LASSEN.

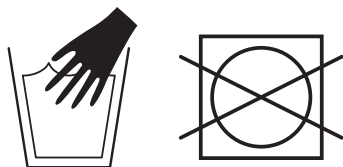

A. Wrist Lacer Handgelenkorthese: Die Orthese auf die betroffene Hand schieben. Darauf achten, dass Daumen und Daumenloch an der Seite der Orthese aufeinander ausgerichtet sind. Wrist Lacer Handgelenkorthese mit Daumenschiene: Die Orthese auf die betroffene Hand schieben. Darauf achten, dass Daumen und elastische Daumenschlaufe aufeinander ausgerichtet sind.

B. Wrist Lacer Handgelenkorthese: Den einfachen (oder doppelten bei der 25-cm-Version) Verschlussgurt festziehen, um die Schnürung zu straffen. Wrist Lacer Handgelenkorthese mit Daumenschiene: Den einfachen Verschlussgurt festziehen, um die Schnürung zu straffen. Den Daumen in die elastische Daumenschlaufe einführen.

C. Gurt um die Orthese führen und mit Klettverschluss befestigen.

D. Wrist Lacer Handgelenkorthese: Daumengurt zwischen Daumen und Fingern schließen und an der Orthese befestigen. Wrist Lacer Handgelenkorthese mit Daumenschiene: Daumengurt um den verletzten Daumen führen und an der Orthese befestigen.

E. Die verformbare Metallschiene ggf. entfernen und in die entsprechende Position biegen.

F. Die Krümmung der Metallschiene an der Unterseite der Orthese sollte in die Handfläche passen und sich über den Unterarm erstrecken.

G. Die Klettverschlussgurte so kürzen, dass eine Überlappung von ca. 2,5 bis 5 cm verbleibt.

Schwerwiegende Vorfälle in Bezug auf das Produkt sind Breg und der zuständigen Behörde des Mitgliedstaats, in dem der Anwender und/oder Patient ansässig ist, zu melden.

⚠ VARNINGAR

VARNING: LÄS NOGGRANT JUSTERINGSANVISNINGAR OCH VARNINGAR FÖRE ANVÄNDNING. FÖR ATT SÄKERSTÄLLA KORREKT PRESTATIONSRESULTAT FÖR ORTOSEN, FÖLJ ALLA INSTRUKTIONER.

VARNING: OM DU UPPLIVER, ELLER HAR UTÖKAD SMÄRTA, SVULLNAD, HUDIRRITATION, ELLER EVENTUELLA BIVERKNINGAR NÄR DU ANVÄNDER DEN HÄR PRODUKTEN, KONTAKTA OMEDELBART DIN MEDICINSKA PERSONAL.

VARNING: DEN HÄR ORTOSEN KOMMER INTE ATT FÖRHINDRA ELLER REDUCERA ALLA SKADOR. KORREKT REHABILITERING OCH AKTIVITETSMODIFIERING ÄR OCKSÅ EN VIKTIG DEL AV ETT SÄKERT BEHANDLINGSPROGRAM. KONSULTERA LEGITIMERAD SJUKVÅRDPERSONAL ANGÅENDE EN SÄKER OCH LÄMPLIG AKTIVITETSNIVÅ NÄR DU BÄR DEN HÄR ORTOSEN.

FÖRSIKTIGHET: FÖLJ APPLICERINGEN OCH SKÖTSELPROCESSEN SOM BESKRIVS I INSTRUKTIONERNA.

FÖRSIKTIGHET: ENDAST AVSEDD FÖR ANVÄNDNING AV EN ENDA PATIENT.

SKÖTSEL OCH TVÄTTINSTRUKTIONER: TA BORT METALLSTAGET. HANDTVÄTTA I KALLT VATTEN MED ETT MILT TVÄTTMEDEL, SKÖLJ OCH BRED UT I PLANT FÖR ATT LUFTTORKA.

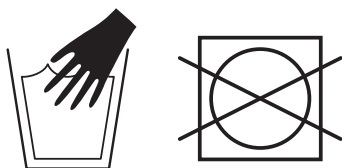

A. Handledsortos: Dra på ortosen på den skadade handen. Se till att tummen riktas in i tumhålet på sidan av ortosen. Handledsortos med tumbandage: Dra på ortosen på den skadade handen. Se till att tummen riktas in med den elastiska tumslingen.

B. Handledsortos: Dra åt den enkla (eller dubbla vid 10 tumsversionen) stängningsremmen för att dra åt ortosen. Handledsortos med tumbandage: Dra åt den enkla stängningsremmen för att spänna banden. Låt tummen glida in i den elastiska tumslingen.

C. Svep remmen runt ortosen och sätt fast kardborreknäppningen.

D. Handledsortos: Stäng tumremmen mellan tummen och fingrarna och sätt fast den i ortosen. Handledsortos med tumbandage: Svep tumremmen runt den skadade tummen och fäst den i ortosen.

E. Ta vid behov bort det formbara metallstaget, och bøj det till lämplig kurva.

F. Böjningen på metallstaget i nedre delen av ortosen ska passa i handflatan och breda ut sig nedåt underarmen.

G. Klipp av kardborrestängningen och lämna 2,5–5 centimeters överlappning.

Om något allvarligt tillbud har inträffat i relation till den här ortosen, rapportera till Breg och till den behöriga myndigheten i medlemslandet som användaren och/eller patienten är etablerad i.

⚠ ADVARSLER

ADVARSLER: LÆS TILPASINGSVEJLEDNINGEN OG ALLE ADVARSLER GRUNDIGT IGENNEM FØR IBRUGTAGNING. FOR AT SIKRE ORTOSENS OPTIMALE YDEEVNE SKAL ALLE ANVISNINGER FØLGES NØJE.

ADVARSLER: HVIS DU OPLEVER FORVÆRREDE SMERTER, HÆVELSER, HUDIRRITATIONER ELLER EVENTUELLE KOMPLIKATIONER I FORBINDELSE MED BRUGEN AF DETTE PRODUKT, SKAL DU STRAKS SØGE LÆGEHJÆLP.

ADVARSLER: DENNE ANORDNING VIL IKKE FORHINDRE ELLER REDUCERE ALLE TÆNKELIGE SKADER. KORREKT REHABILITERING OG ÆNDRET AKTIVITETSLEVELAU ER OGSÅ EN VIGTIG DEL AF ET SIKKERT BEHANDLINGSPROGRAM. KONTAKT DIN LÆGE VEDR. PLANLÆGNING AF ET SIKKERT OG PASSENDE AKTIVITETSLEVELAU I FORBINDELSE MED ANVENDELSEN AF DENNE ANORDNING.

FORSIGTIG: FØLG PÅFØRINGS- OG PLEJEANVISNINGERNE SOM BESKREVET I BRUGSANVISNINGEN.

FORSIGTIG: KUN TIL BRUG PÅ EN ENKELT PATIENT.

PLEJE- OG VASKEANVISNINGER: FJERN METALSTIVEREN. VASK I HÅNDEN I KOLDT VAND MED MILD RENGØRINGSMIDDEL, SKYL OG LÆG FLADT TIL TØRRING I FRI LUFT.

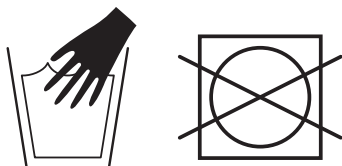

A. Håndledssamlere: Før den berørte hånd ind i ortosen. Sørg for, at tommelen og tommelhullet i siden af ortosen flugter med hinanden. Håndledssamlere m/tommelspicke: Før den berørte hånd ind i ortosen. Sørg for, at tommelen og elastiktommelløkken flugter med hinanden.

B. Håndledssamlere: Træk i enkeltlukkerremmen (eller dobbeltlukkerremmen, hvis det er en 10" version) for at stramme snorene til. Håndledssamlere m/tommelspicke: Træk i enkeltlukkerremmen for at stramme snorene til. Før tommelen ind i elastiktommelløkken.

C. Bind remmen rundt om ortosen, og fastgør burrebåndslukningen.

D. Håndledssamlere: Luk tommelremmen mellem tommelen og fingrene, og fastgør den til ortosen. Håndledssamlere m/tommelspicke: Bind tommelremmen rundt om den skadede tommel, og fastgør den til ortosen.

E. Om nødvendigt kan den bøjelige metalstiver fjernes og bøjes til en passende placering.

F. Metalstiverens kurvatur i bunden af ortosen er konstrueret til at passe til håndfladens form og forlænges ned ad underarmen.

G. Løsn burrebåndsbåndene, og efterlad ca. 1" – 2" overskydende rem.

Hvis der er indtruffet alvorlige hændelser i forbindelse med anordningen, skal dette rapporteres til Breg og den kompetente myndighed i den medlemsstat, hvor brugeren og/eller patienten er bosiddende.

VAROITUKSET

VAROITUS: LUE KIINNITYSOHJEET JA VAROITUKSET HUOLELLISESTI ENNEN LAITTEEN KÄYTTÖÄ. VARMISTA LAITTEEN OIKEA TOIMINTA NOUDATTAMALLA KAIKKIA OHJEITA.

VAROITUS: OTA VÄLITTÖMÄSTI YHTEYTTÄ LÄÄKÄRIISI, JOS LAITETTA KÄYTETTÄESSÄ ILMENEVE VOIMAKKAAMPAA KIPUA, TURVOTUSTA, IHOÄRSYTYSTÄ TAI MITÄ TAHANSA MUITA HAITTAVAIKUTUKSIA.

VAROITUS: TÄMÄ LAITE EI EHKÄISE TAI LIEVITÄ KAIKKIA VAMMOJA. OIKEA KUNTOUTUS JA FYSISET AKTIVITEETIT OVAT KESKEINEN OSA TURVALLISTA HOITO-OHJELMAA. KESKUSTELE LÄÄKÄRIISI KANSSA FYSISISTÄ AKTIVITEETEISTA, JOITA VOIT HARRASTAA TURVALLISESTI POLVITUKEA KÄYTETTÄESSÄ.

HUOMAUTUS: NOUDATA TÄSSÄ ASIAKIRJASSA ANNETTUJA KIINNITYS- JA HOITO-OHJEITA.

HUOMAUTUS: TÄMÄ LAITE ON TARKOITETTU HENKILÖKOHTAISEEN KÄYTTÖÖN.

HOITO- JA PESUOHJEET: POISTA METALLILEVY. PESE KÄSIN KYLMÄLLÄ VEDELLÄ JA MIEDOLLA PESUAINEELELLÄ, HUUHTELE JA ANNA KUIVUA VAAKATASOSSA.

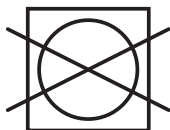

A. Rannetuki: Liu'uta tuki tuettavaan käteen. Varmista, että tuen sivussa oleva peukaloaukko on linjassa peukalon kanssa. Peukalolastalla varustettu rannetuki: Liu'uta tuki tuettavaan käteen. Varmista, että elastinen peukalolenkki on linjassa peukalon kanssa.

B. Rannetuki: Kiristä nyörit vetämällä yksinkertaista (tai kaksinkertaista, jos kyseessä on 10 tuuman versio) sulkunauhaa. Peukalolastalla varustettu rannetuki: Kiristä nyörit vetämällä yksinkertaista sulkunauhaa. Liu'uta peukalo elastiseen peukalolenkkiin.

C. Kierrä hihna tuen ympärille ja kiinnitä tarranauha.

D. Rannetuki: Sulje peukalon ja muiden sormien välinen peukalohihna ja kiinnitä se tukeen. Peukalolastalla varustettu rannetuki: Kierrä peukalohihna vammautuneen peukalon ympärille ja kiinnitä se tukeen.

E. Poista tarvittaessa taipuisa metallilevy ja taipuva se oikeaan asentoon.

F. Tuen alareunassa olevan taipuisan metallilevyn tulisi sopia kämmenen ja ranteen muotoon.

G. Lyhennä tarranauhat siten, että ne ovat päällekkäin noin 2,5–5,0 cm.

Jos laitteeseen liittyen sattuu vakava vaaratilanne, siitä tulee ilmoittaa Bregille ja käyttäjän ja/tai potilaan jäsenmaan valvontaviranomaiselle.

⚠ ADVARSLER

ADVARSEL: LES TILPASNINGSANVISNINGENE OG ADVARSLENE NØYE FØR BRUK. FOR Å SIKRE AT STØTTEN FUNGERER SOM DEN SKAL, FØLG ALLE INSTRUKSJONENE.

ADVARSEL: HVIS DU OPPLEVER ELLER HAR EN ØKNING I SMERTE, HEVELSE, HUDIRRITASJON ELLER EVENTUELT ANDRE NEGATIVE REAKSJONER NÅR DU BRUKER DETTE PRODUKTET, MÅ DU UMIDDELBART TA KONTAKT MED LEGE.

ADVARSEL: DENNE ENHETEN VIL IKKE HINDRE ELLER REDUSERE ALLE SKADER. RIKTIG REHABILITERING OG ENDRING AV AKTIVITETER ER OGSÅ EN VIKTIG DEL AV ET SIKKERT BEHANDLINGSPROGRAM. TA KONTAKT MED KVALIFISERT HELSEPERSONELL ANGÅENDE SIKKERT OG RIKTIG AKTIVITETSNIVÅ MENS DU BRUKER DETTE UTSTYRET.

FORSIKTIG: FØLG PÅFØRINGS- OG VEDLIKEHOLDSPROSESSEN SOM ER BESKREVET I INSTRUKSJONENE.

FORSIKTIG: KUN FOR BRUK PÅ EN PASIENT.

VEDLIKEHOLD OG VASKEINSTRUKSJONER: TA AV METALLSTAGET. VASK FOR HÅND I KALDT VANN MED MILDT RENGJØRINGSMIDDEL, SKYLL OG LEGG FLATT FOR Å LUFTTØRKE.

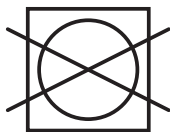

A. Håndleddsøring: Skyv støtten inn på den aktuelle hånden. Kontroller at tommelen og tommelhullet på siden av støtten er på linje. Håndleddsøring m/tommel spica-splint: Skyv støtten inn på den aktuelle hånden. Pass på at tommelfingern og den elastiske tommelsløyfen er på linje.

B. Håndleddsøring: Trekk i den enkle (eller doble i 10-tommerversjon) lukkestroppen for å stramme snøringen. Håndleddsøring m/tommel spica-splint: Trekk i den ene lukkestroppen for å stramme snøringen. Stikk tommelen inn i den elastiske tommelsløyfen.

C. Legg stroppe rundt støtten, og fest borrelåsen.

D. Håndleddsøring: Lukk tommelstroppe mellom tommel og fingre og fest den til støtten. Håndleddsøring m/tommel spica-splint: Fest tommelstroppe rundt den skadde tommelen, og fest den til støtten.

E. Fjern om nødvendig det bøyelige metallstaget og bøy det til passende posisjon.

F. Krummingen av metalldelen nederst på støtten skal passe inn i håndflaten og gå nedover underarmen.

G. Klipp til borrelåsstroppene. La det være 2–5 cm overlapping.

Hvis det har forekommet alvorlige hendelser i forbindelse med utstyret, skal det rapporteres til Breg og kompetent myndighet i medlemsstaten der brukeren og/eller pasienten er bosatt.

⚠️ ATENȚIONĂRI

ATENȚIONARE: CITIȚI CU ATENȚIE INSTRUCȚIUNILE DE FIXARE ȘI ATENȚIONĂRILE ÎNAINTE DE UTILIZARE. PENTRU A ASIGURA PERFORMANȚA OPTIMĂ A ORTEZEI, RESPECTAȚI TOATE INSTRUCȚIUNILE.

ATENȚIONARE: DACĂ EXPERIMENTAȚI SAU PREZENTAȚI DURERE CU INTENSITATE CRESCUTĂ, UMFLARE, IRITAȚIA PIELII SAU ORICE ALTĂ REACȚIE ADVERSĂ ÎN TIMP CE UTILIZAȚI ACEST PRODUS, CONSULTAȚI IMEDIAT MEDICUL.

ATENȚIONARE: ACEST DISPOZITIV NU VA PREVENI SAU REDUCE TOATE RĂNIRILE. RECUPERAREA CORECTĂ ȘI MODIFICAREA ACTIVITĂȚII SUNT O PARTE ESENȚIALĂ A UNUI PROGRAM SIGUR DE TRATAMENT. CONSULTAȚI PROFESIONISTUL LICENȚIAT ÎN ÎNGRIJIREA SĂNĂTĂȚII REFERITOR LA NIVELUL DE ACTIVITATE SIGUR ȘI ADECVAT ÎN TIMP CE PURTAȚI ACEST DISPOZITIV.

PRECAUȚIE: RESPECTAȚI PROCESUL DE APLICARE ȘI DE ÎNGRIJIRE DESCRIS ÎN INSTRUCȚIUNI.

PRECAUȚIE: SE VA UTILIZA DOAR DE UN SINGUR PACIENT.

ÎNGRIJIRE ȘI INSTRUCȚIUNI DE SPĂLARE: SCOATEȚI SUPORTUL METALIC. SPĂLAȚI MANUAL ÎN APĂ RECE CU UN DETERGENT DELICAT, CLĂȚIȚI ȘI LĂSAȚI ÎNTINS SĂ SE USUCE LA AER.

A. Wrist Lacer: Glisați orteza pe mâna afectată. Asigurați-vă că degetul mare și spațiul interdigital de la degetul mare de pe partea cu orteza sunt aliniate. Wrist Lacer cu Thumb Spica: Glisați orteza pe mâna afectată. Asigurați-vă că degetul mare și bucla elastică pentru degetul mare sunt aliniate.

B. Wrist Lacer: Trageți de cureaua de închidere simplă (sau dublă în varianta de 10") pentru a strânge șireturile. Wrist Lacer cu Thumb Spica: Trageți de cureaua de închidere simplă pentru a strânge șireturile. Glisați degetul mare în bucla elastică pentru degetul mare.

C. Înfășurați cureaua în jurul ortezei și fixați cu dispozitivul de închidere cu bandă de scai.

D. Wrist Lacer: Închideți cureaua degetului mare între degetul mare și celelalte degete și fixați-o pe orteză. Wrist Lacer cu Thumb Spica: Înfășurați cureaua degetului mare în jurul degetului mare afectat și fixați-o pe orteză.

E. Dacă este necesar, scoateți suportul metalic maleabil și îndoiți-l în poziția adecvată.

F. Curbura suportului metalic de la partea de jos a ortezei trebuie să corespundă palmei mâinii și să se extindă în jos spre antebraț.

G. Tăiați curelele cu bandă cu scai lăsând aproximativ 1" – 2" pentru suprapunere.

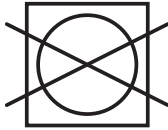

Dacă s-a produs un incident serios în legătură cu dispozitivul, raportați către Breg și către autoritatea competentă a statului membru în care este stabilit utilizatorul și/sau pacientul.

⚠ WAARSCHUWINGEN

WAARSCHUWING: LEES DE PASINSTRUCTIES EN WAARSCHUWINGEN VÓÓR GEBRUIK ZORGVULDIG DOOR. VOLG ALLE AANWIJZINGEN OP OM DE JUISTE WERKING VAN DE BRACE TE GARANDEREN.

WAARSCHUWING: ALS U TIJDENS HET GEBRUIK VAN DIT PRODUCT PIJN, ZWELLING, HUIDIRRITATIE OF BIJWERKINGEN ONDERVINDT, RAADPLEEG DAN ONMIDDELIJK UW MEDISCH BEROEPSBEOEFENAAR.

WAARSCHUWING: DIT HULPMIDDEL ZAL NIET ALLE LETSEL VOORKOMEN OF VERMINDEREN. EEN GOEDE REVALIDATIE EN AANPASSINGEN VAN DE ACTIVITEITEN ZIJN OOK EEN ESSENTIEEL ONDERDEEL VAN EEN VEILIG BEHANDELPROGRAMMA. RAADPLEEG UW BEVOEGDE MEDISCHE PROFESSIONAL MET BETREKKING TOT EEN VEILIG EN GEPAST ACTIVITEITSNIVEAU TIJDENS HET DRAGEN VAN DIT PRODUCT.

WAARSCHUWING: VOLG HET AANBRENG- EN ONDERHOUDSPROCES ZOALS BESCHREVEN IN DE AANWIJZINGEN.

WAARSCHUWING: ALLEEN VOOR GEBRUIK DOOR ÉÉN PATIËNT.

INSTRUCTIES VOOR VERZORGING EN WASSEN: VERWIJDER DE METALEN HOUDER. WAS MET DE HAND IN KOUD WATER MET EEN LICHT REINIGINGSMIDDEL, SPOEL EN LAAT VLAK LIGGEND DROGEN DOOR DE LUCHT.

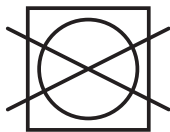

A. Polsbrace: Schuif de brace op de aangedane hand. Zorg ervoor dat de duim en het duimgat aan de zijkant van de brace zijn uitgelijnd. Polsbrace met duimpalk: Schuif de brace op de aangedane hand. Zorg ervoor dat de duim en elastische duimlus zijn uitgelijnd.

B. Polsbrace: Trek een enkele (of dubbele indien 10" versie) sluitingsband aan om de koorden aan te spannen. Polsbrace met duimpalk: Trek een enkele sluitingsband aan om de koorden aan te spannen. Schuif de duim in de elastische duimlus.

C. Wikkel de band om de brace en zet de klittenbandsluiting vast.

D. Polsbrace: Sluit de duimband tussen de duim en vingers en zet deze vast op de brace. Polsbrace met duimpalk: Wikkel de duimband om de gewonde duim en bevestig deze aan de brace.

E. Indien nodig, verwijder de vormbare metalen houder en buig deze in de juiste positie.

F. De kromming van de metalen houder aan de onderkant van de brace moet in de handpalm passen en zich uitstrekken tot onder de onderarm.

G. Knip het klittenband af waardoor er ongeveer 2,5 tot 5 cm overlapping ontstaat.

Indien zich een ernstig incident heeft voorgedaan met betrekking tot het hulpmiddel, dient dit te worden gemeld aan Breg en de bevoegde autoriteit van de lidstaat waar de gebruiker en/of de patiënt is gevestigd.

⚠ OSTRZEŻENIA

OSTRZEŻENIE: PRZED ROZPOCZĘCIEM UŻYTKOWANIA WYROBU NALEŻY UWAŻNIE PRZECZYTAĆ INSTRUKCJE I OSTRZEŻENIA DOTYCZĄCE ZAKŁADANIA URZĄDZENIA. W CELU ZAGWARANTOWANIA ODPOWIEDNIEJ SKUTECZNOŚCI FUNKCJONALNEJ ORTEZY NALEŻY POSTĘPOWAĆ ZGODNIE ZE WSZYSTKIMI PODANYMI INSTRUKCJAMI.

OSTRZEŻENIE: W PRZYPADKU DOŚWIADCZANIA PODWYŻSZONEGO POZIOMU BÓLU, OPUCHLIZNY, PODRAŻNIENIA SKÓRY LUB WSZELKICH NIEPOŻĄDANYCH DZIAŁAŃ PODCZAS UŻYTKOWANIA TEGO WYROBU NALEŻY NATYCHMIAST SKONSULTOWAĆ SIĘ Z LEKARZEM.

OSTRZEŻENIE: TO URZĄDZENIE NIE ZAPOBIEGA WSZYSTKIM OBRAŻENIOM ANI NIE ZMNIEJSZA ICH ZAKRESU. ODPOWIEDNIA REHABILITACJA I MODYFIKACJA AKTYWNOŚCI FIZYCZNEJ TO RÓWNIEŻ BARDZO ISTOTNE ELEMENTY BEZPIECZNEGO PROGRAMU LECZENIA. W CELU KONSULTACJI DOTYCZĄCYCH BEZPIECZNEGO I ODPOWIEDNIEGO POZIOMU AKTYWNOŚCI FIZYCZNEJ PODCZAS UŻYWANIA TEGO URZĄDZENIA NALEŻY SKONSULTOWAĆ SIĘ Z LICENCJONOWANYM PRACOWNIKIEM SŁUŻBY ZDROWIA.

UWAGA: POSTĘPUJ ZGODNIE Z PROCEDURĄ STOSOWANIA I PIELĘGNACJI WYROBU OPISANĄ W INSTRUKCJI.

UWAGA: WYRÓB PRZEZNACZONY DO STOSOWANIA WYŁĄCZNIE U JEDNEGO PACJENTA.

INSTRUKCJA PIELĘGNACJI I MYCIA WYROBU: USUŃ METALOWĄ ROZPÓRKĘ. WYRÓB NALEŻY MYĆ RĘCZNIE W ZIMNEJ WODZIE Z ŁAGODNYM DETERGENTEM, SPŁUKAĆ I ROZŁOŻYĆ NA PŁASKO DO WYSCHNIĘCIA NA POWIETRZU.

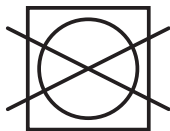

A. Orteza nadgarstka: Wsuń ortezę na leczony staw nadgarstkowy. Ustawić otwór ujęcia kciuka w ortezie w jednej linii z kciukiem dłoni. Orteza nadgarstka z ujęciem kciuka: Wsuń ortezę na leczony staw nadgarstkowy. Ustawić elastyczną pętlę kciuka ortezy w jednej linii z kciukiem dłoni.

B. Orteza nadgarstka: Pociągnij pojedynczy (lub podwójny w przypadku wersji 10") pasek zamykający, aby zacisnąć sznurowadła ortezy. Orteza nadgarstka z ujęciem kciuka: Pociągnij pojedynczy pasek zamykający, aby zacisnąć sznurowadła ortezy. Wsuń kciuk w elastyczną pętlę kciuka ortezy.

C. Owiń pasek wokół ortezy i zapnij taśmę na rzep.

D. Orteza nadgarstka: Zapnij pasek kciukowy pomiędzy kciukiem a palcami i przypnij go do ortezy. Orteza nadgarstka z ujęciem kciuka: Owiń pasek kciukowy wokół uszkodzonego kciuka i przypnij go do ortezy.

E. W razie potrzeby wyciągnij z ortezy rozpórkę z miękkiego metalu i wygnij ją do odpowiedniej pozycji.

F. Krzywizna metalowej rozpórki u dołu ortezy powinna pasować do dłoni i przechodzić płynnie w dół przedramienia.

G. Przytnij paski z zapięciem na rzep, pozostawiając około 2,5–5 centymetrowe odcinki zakładek.

W przypadku wystąpienia jakiegokolwiek poważnego zdarzenia pozostającego w związku z wyrobem należy powiadomić o tym firmę Breg i właściwy organ państwa członkowskiego zamieszkiwanego przez użytkownika i/ lub pacjenta.



2885 Loker Ave East
Carlsbad, CA 92010 USA
Toll Free Tel: 1-800-321-0607
Local: +1-760-795-5440
Fax: +1-760-795-5295
www.breg.com